

CT廻り平面詳細図 S=1/75

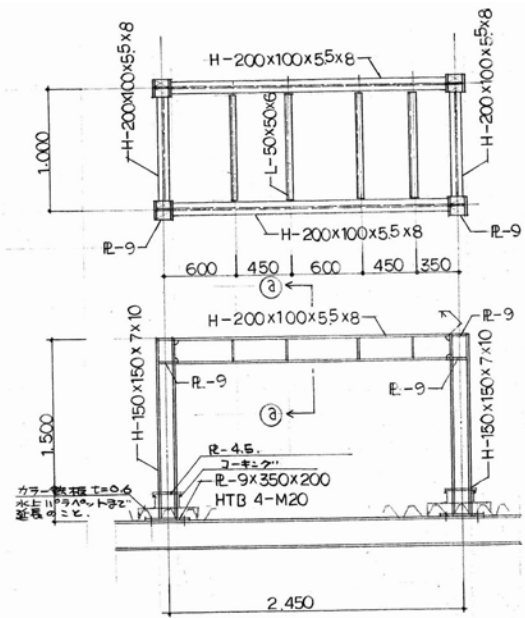

研修棟屋根鉄骨架台

基礎名	W	L	ヶ所
雨樋水受け基礎	750	750	1
床下補強基礎	750	750	1
雨水排水(空調)基礎	600	1,200	1

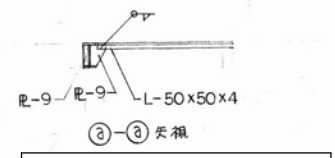

設備基礎詳細図 S=1/45

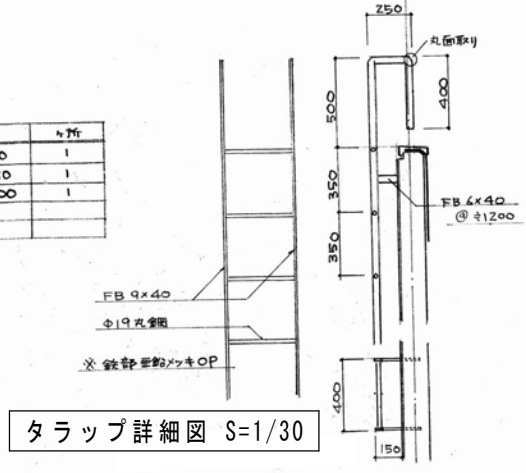

タラップ詳細図 S=1/30

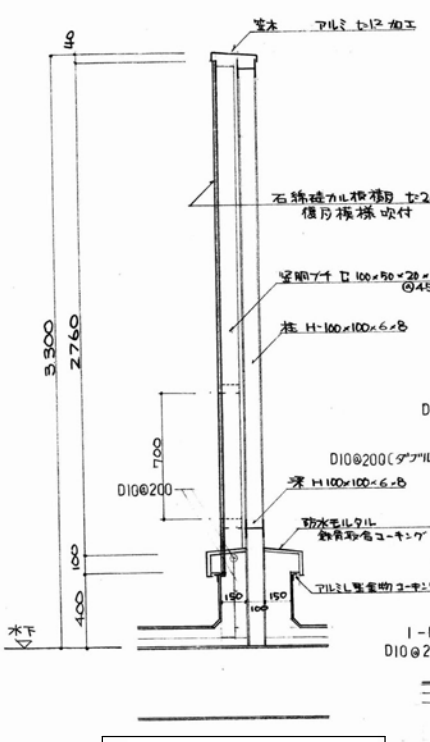

防音壁詳細図 S=1/30

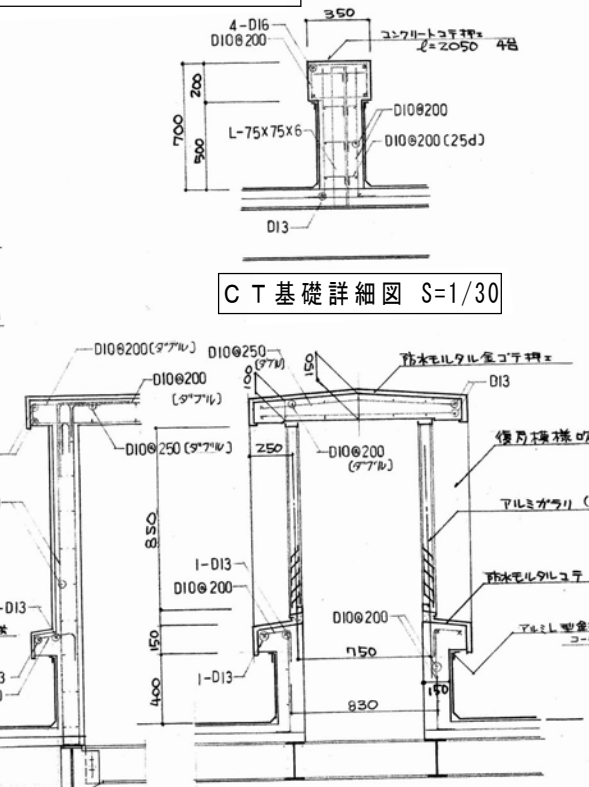

CT基礎詳細図 S=1/30

排気塔詳細図 S=1/30

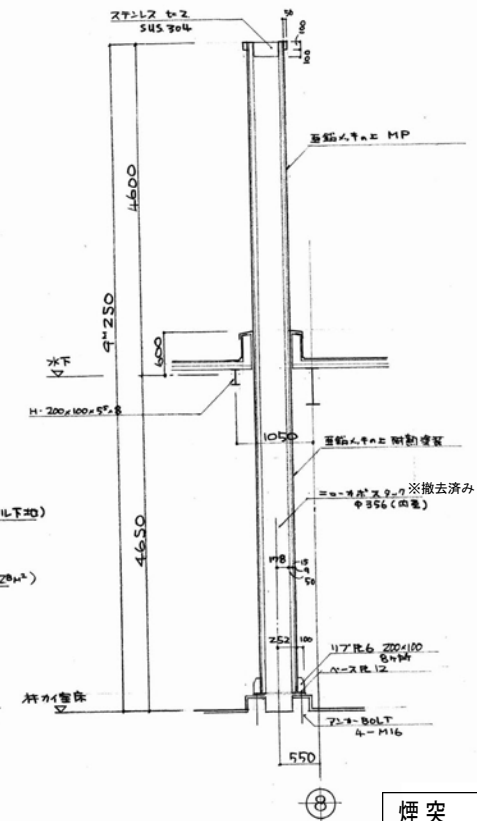

煙突 詳細図 S=1/30・S=1/75

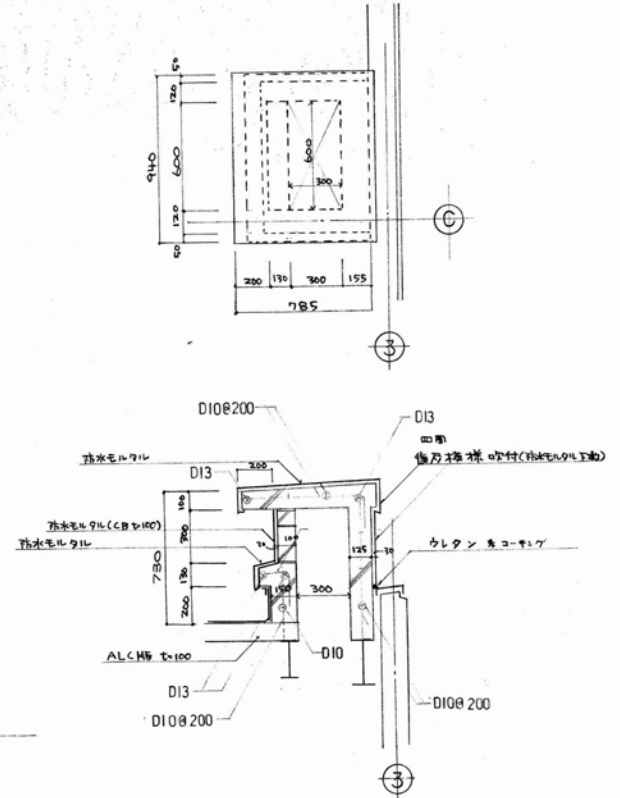
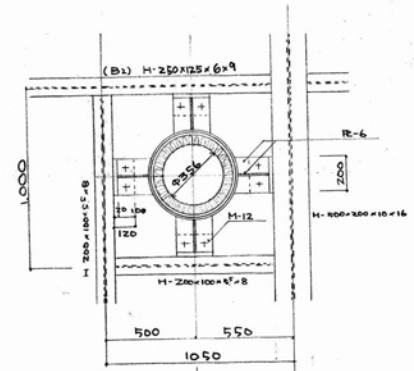

研修棟 P S立上り詳細図 S=1/30

特記事項
 図面をA3サイズに縮小する場合の倍率は、下記の通り読み替えるものとする。
 ・A1サイズの場合、1/2とする。
 ・A2サイズの場合、7/10とする。